

APEX for Beginners

Teil 1: Formulare generieren

Carolin Hagemann



BASEL BERN BRUGG LAUSANNE ZÜRICH DÜSSELDORF FRANKFURT A.M. FREIBURG I.BR. HAMBURG MÜNCHEN STUTTGART WIEN

■ Vorstellung



- Carolin Hagemann
- Trivadis GmbH
- Consultant
(Application Development)
 - APEX
 - PL/SQL
 - Modernisierung

- 2007: Webentwicklung
- 2010: APEX (Version 3.2)

„Ich wollte schon immer mal was mit
APEX machen, aber ich weiß nicht wie!“

■ AGENDA

1. Was ist APEX?

- Architektur
- Entwicklungsumgebung

2. Die Ausgangslage

- Voraussetzungen
- Das Szenario

3. Hands-on

- Gestaltung unserer ersten Seiten

4. Wie geht es weiter?

- Zusammenfassung
- Beim nächsten Mal

Was ist APEX?

■ Die Architektur

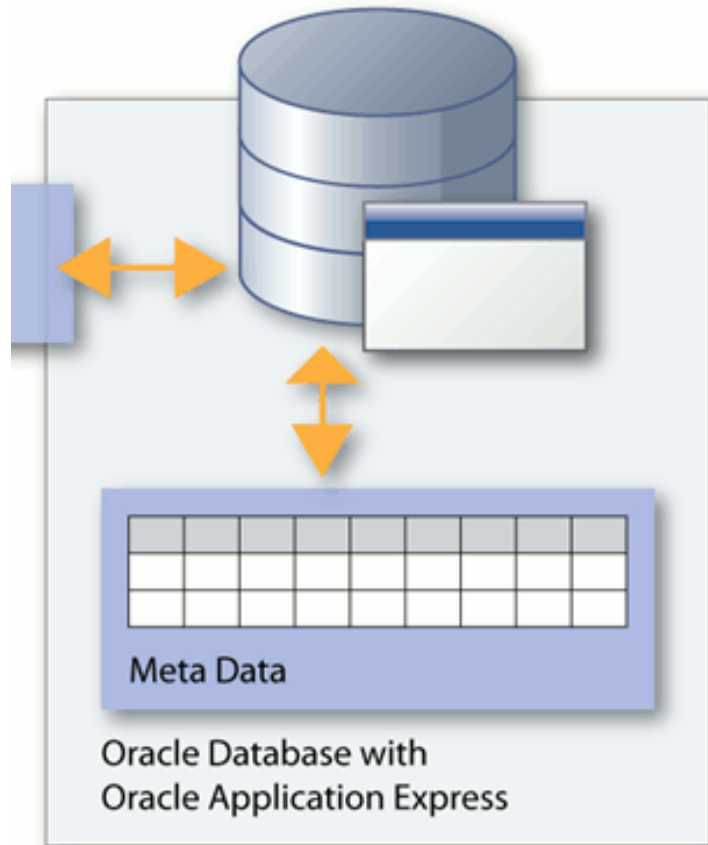

Meta-Tabellen

Datenbankoptionen

SQL-Workshop

Browserbasiert

Webtechnologien

Assistentengestützte
Entwicklung

■ Die Entwicklungsumgebung

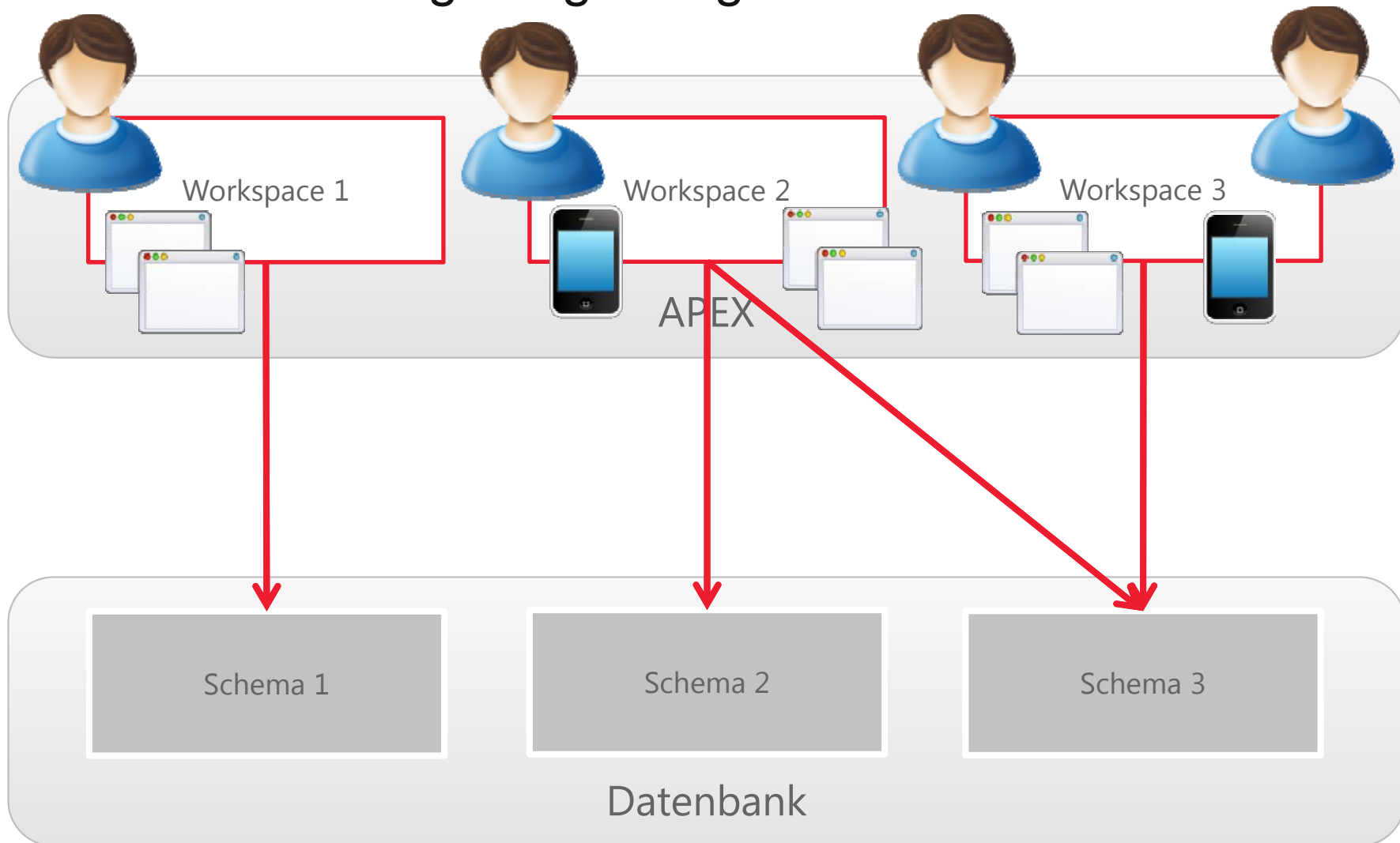

Die Ausgangslage

■ Voraussetzungen

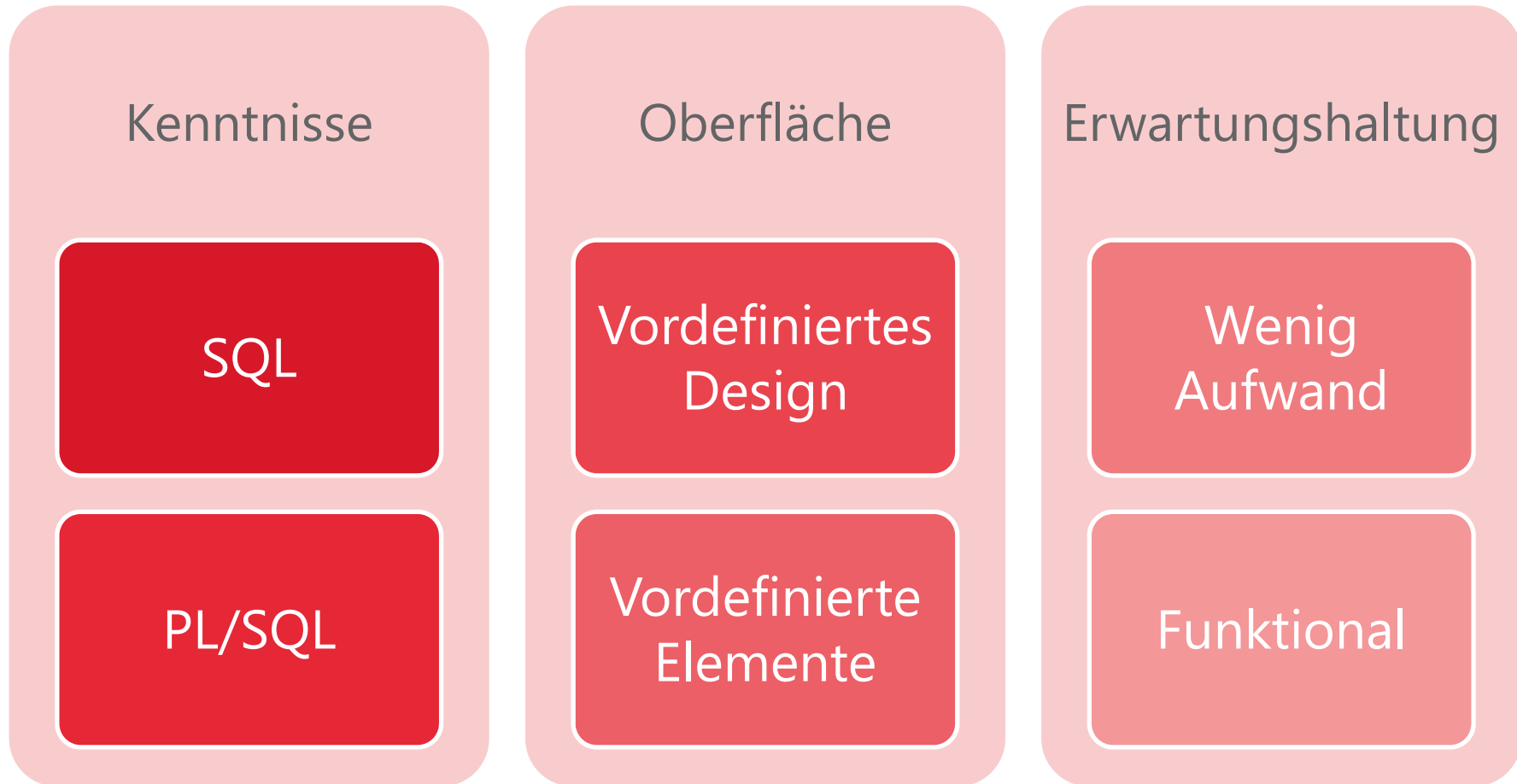

■ Das Szenario

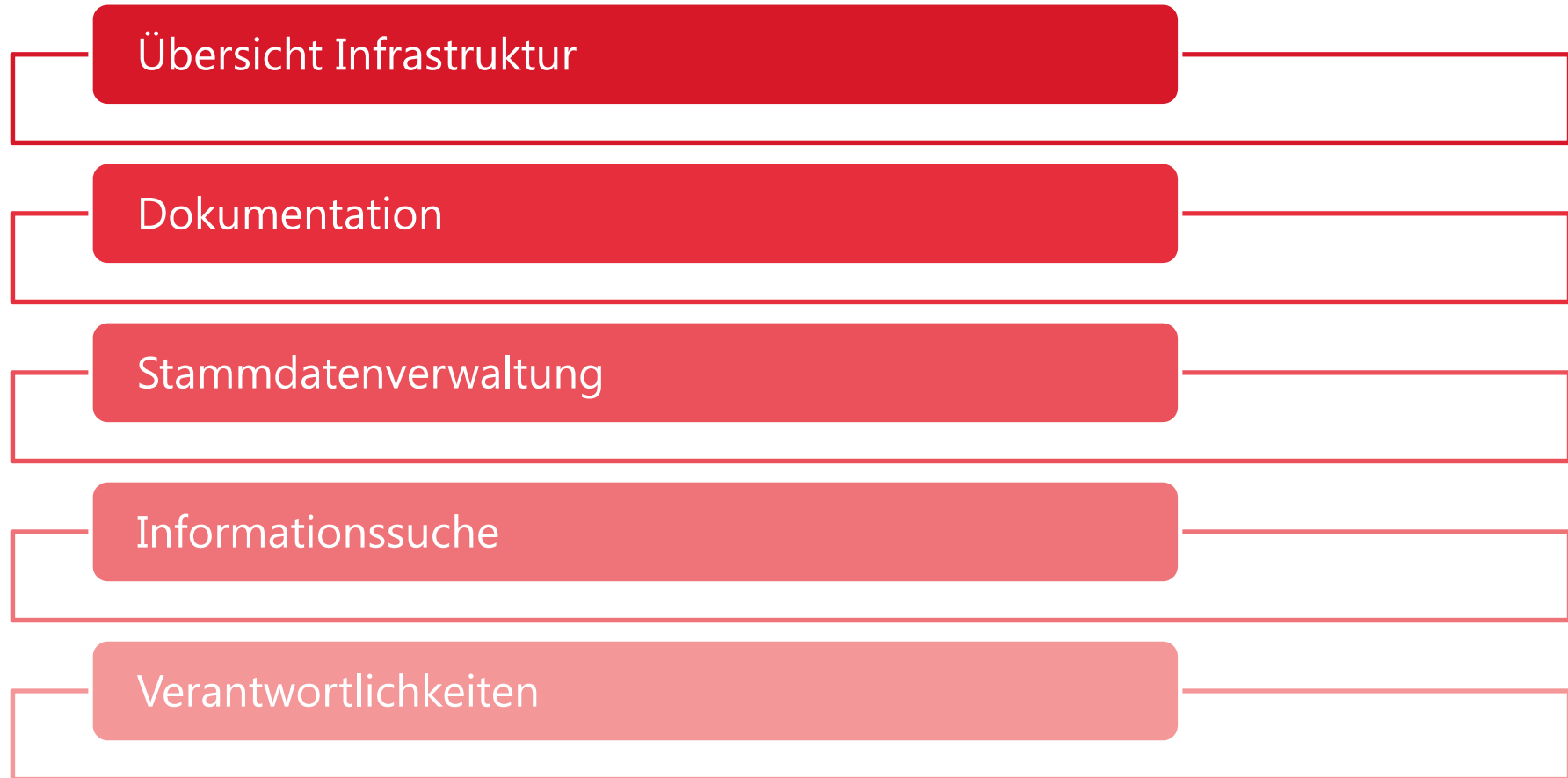

Hands-on

■ Datenbankmodell

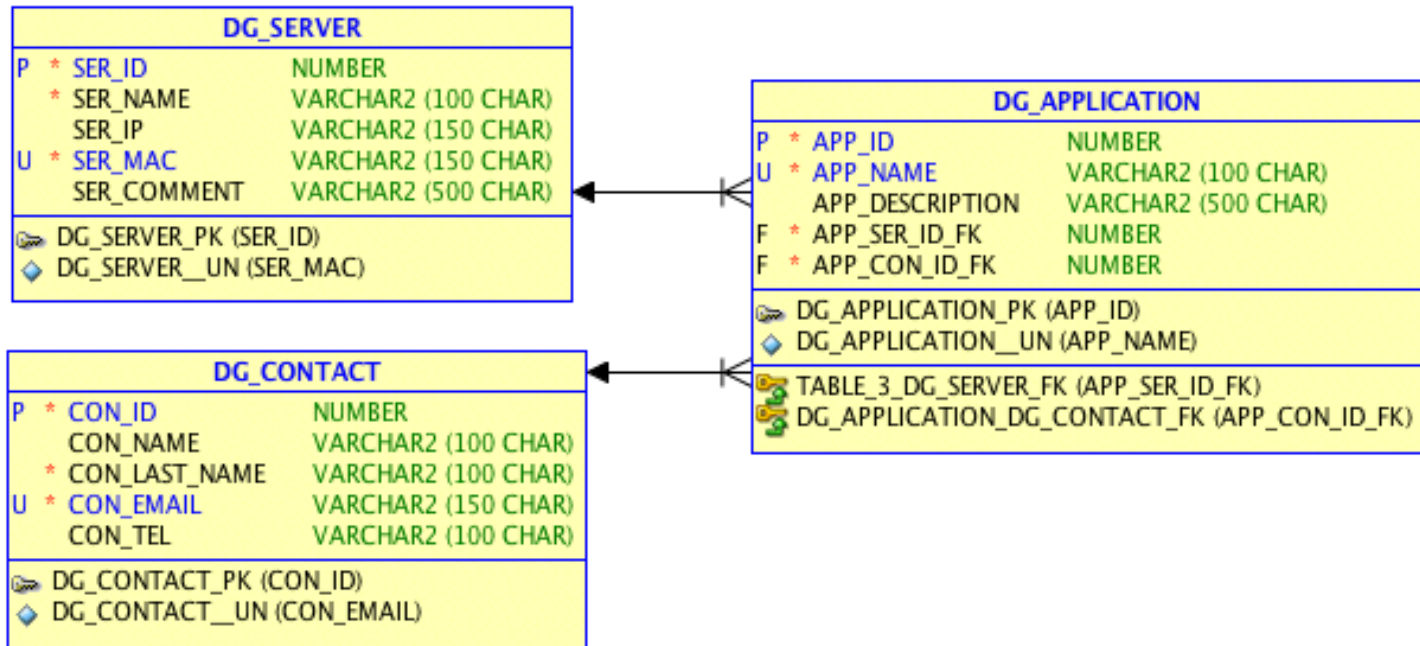

■ Umsetzung

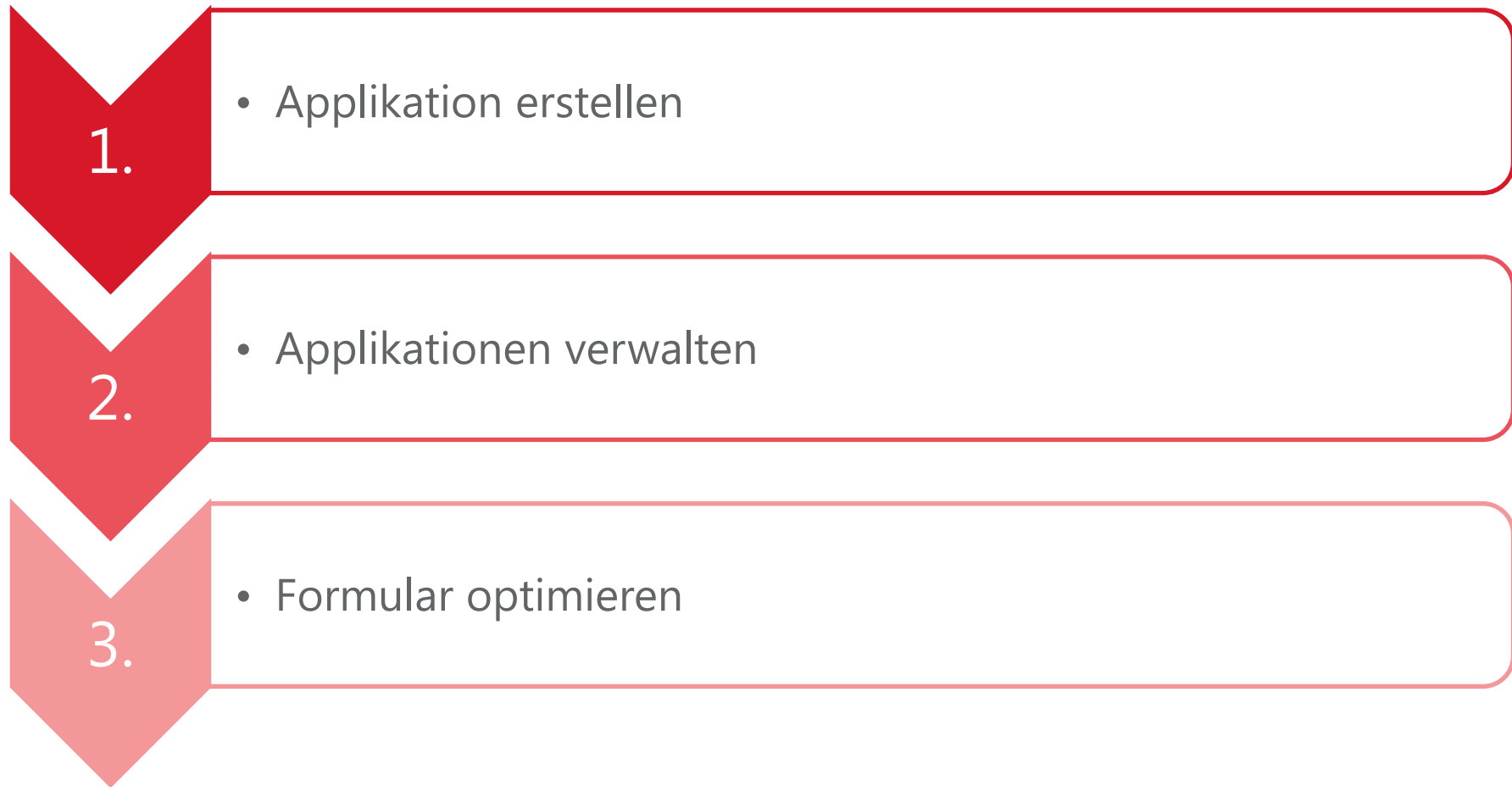

Weitere Informationen...



Los geht's...

Wie geht es weiter?

■ Zusammenfassung

Einfaches (flaches)
Datenbankmodell

Applikation
angelegt

Tabs verwaltet
und
individualisiert

Assistenten für
Formulare
verwendet

Formulararten
kennengelernt

■ Beim nächsten Mal

Teil 2: Report und Auswertungen

Interactive
Report

Classic
Report

Tree View

Diagramme

Fragen und Antworten...

Carolin Hagemann

Consultant

Tel.: +49-40-248 591 30

carolin.hagemann@trivadis.com



BASEL BERN BRUGG LAUSANNE ZÜRICH DÜSSELDORF FRANKFURT A.M. FREIBURG I.BR. HAMBURG MÜNCHEN STUTTGART WIEN

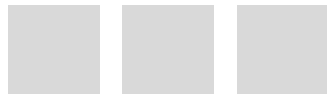

2014 © Trivadis
APEX for Beginners
16.09.2014

20 JAHRE TRIVADIS
We love IT. **trivadis**
makes IT easier. ■ ■ ■

**Technik allein bringt Sie nicht weiter.
Man muss wissen, wie man sie richtig nutzt.**



2014 © Trivadis
APEX for Beginners
16.09.2014

20 JAHRE
TRIVADIS
We love IT. **trivadis**
makes IT easier. ■ ■ ■

Weitere Informationen...



- <http://apex.oracle.com>
- <http://apexea.oracle.com>